

Installatiehandleiding

Luca Heat LH13

Algemene richtlijnen en instructies voor de installatie van de elektrische handdoekwarmer Luca Heat LH13



Vorbereitung

- De in Europa geldende sanitair voorschriften dienen in acht te worden genomen
- Voorkom dat zowel de handdoekwarmer als aansluitpunt nat worden
- Gebruik de handdoekwarmer uitsluitend om droog textiel te verwarmen dat in water is gewassen
- Controleer de geleverde handdoekwarmer vóór installatie op (transport) schade. Klachten op verwerkt materiaal kunnen niet in behandeling worden genomen. Uiteraard geldt dit niet voor een technische storing

Onderdelen



Handdoekwarmer

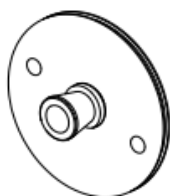

Bevestigingsplaat x1

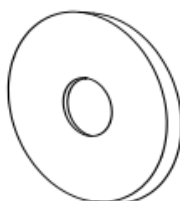

Rozet x1



Markeerhulp x1



Inbussleutel x1

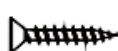

Schroef x3



Plug x3



Stelschroef x2

Bedieningsinstructie

- Timer bediening door middel van een schakelaar boven op met met LED-indicator. De verschillende kleuren geven de volgende functies aan:
Blauw : Stand-by
Groen : Automatische uitschakeling na 3 uur
Rood : Automatische uitschakeling na 6 uur

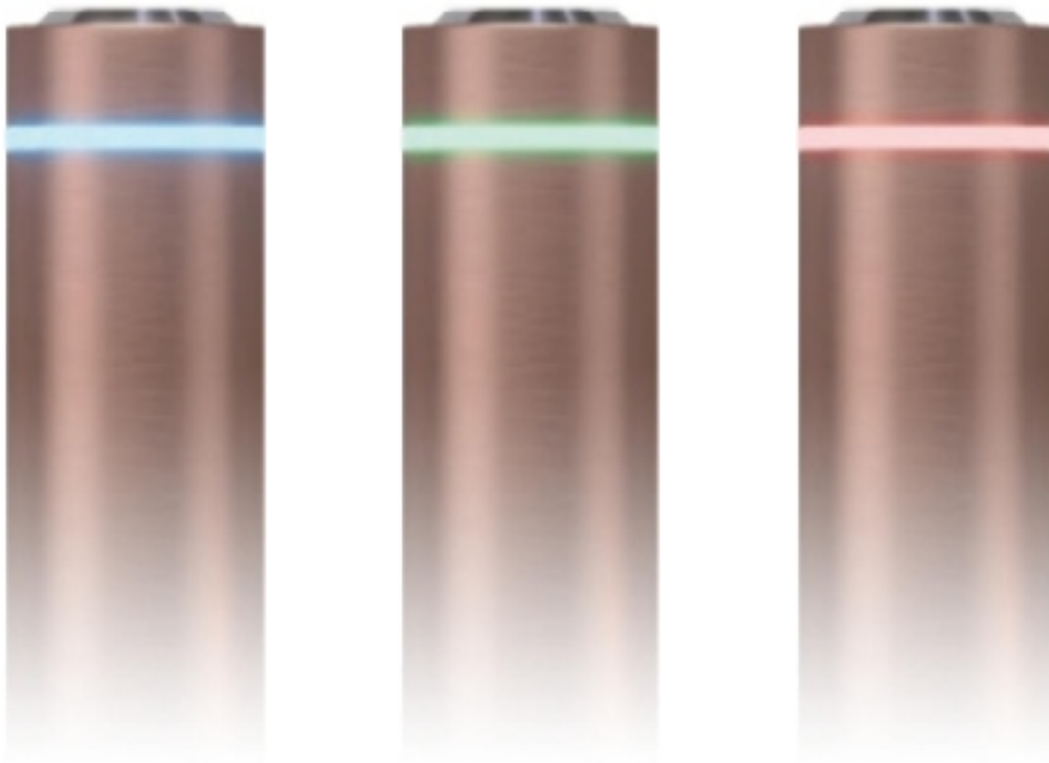

- Werkingstemperatuur 45-50°C (bij een omgevingstemperatuur van 25°C)

Installatie

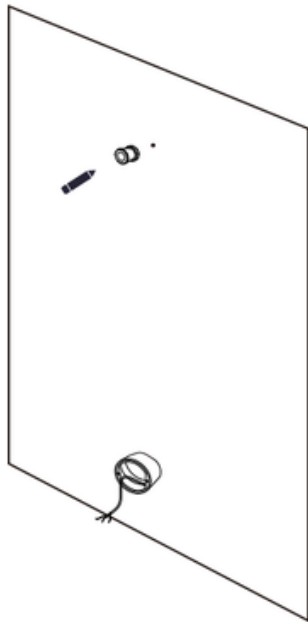

- Houd de markeerhulp tegen de muur op de gewenste positie en teken de boorgaten voor de pluggen af

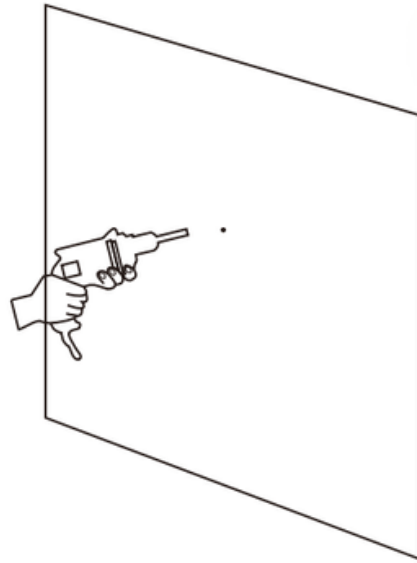

- Gebruik een geschikte boor en boor gaten op de gemarkeerde bevestigingspunten tot de juiste diepte

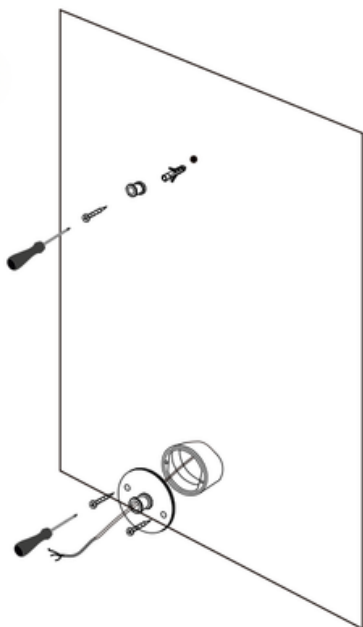

- Plaats de pluggen in de geboorde gaten. Schroef de bevestigingsplaat met de schroeven op de muur

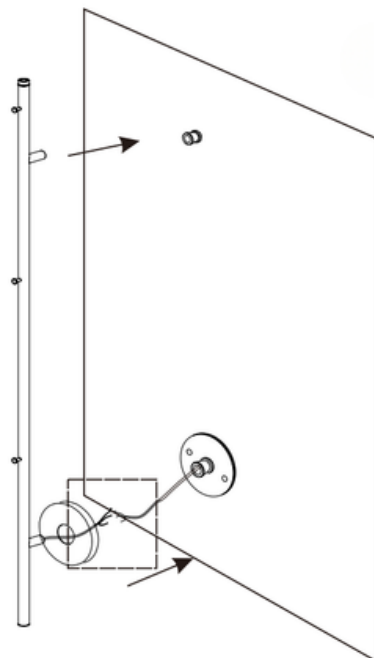

- Sluit de elektriciteit aan en plaats vervolgens de handdoekwarmer op de bevestiging

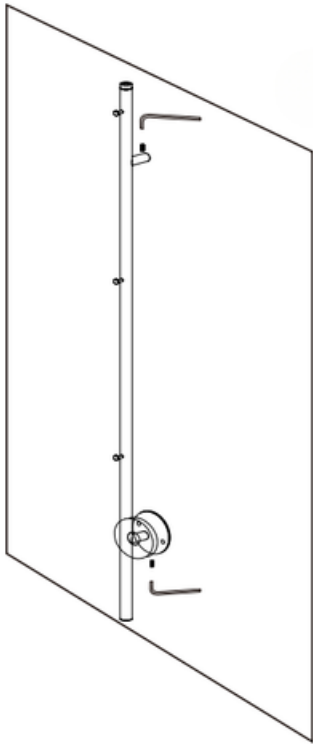

- Bevestig de 2 beugels met de stelschroeven en draai ze vast op de bevestigingsplaat met de inbussleutel

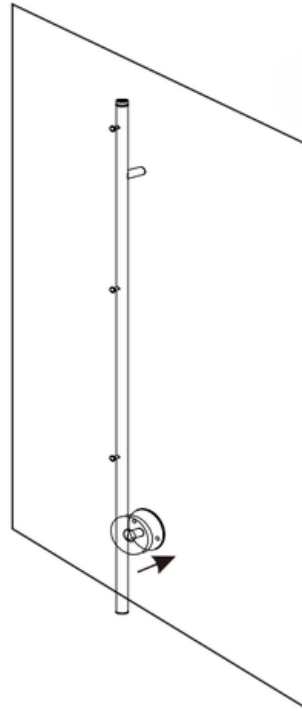

- Plaats tot slot het rozet stevig op de bevestigingsplaat



Kleurcodes:

- Bruin : Fasedraad
- Blauw : Nuldraad
- Geel-Groen : Aarddraad

Elektrische installaties dienen worden uitgevoerd door een erkend elektricien!

Onderhoud

Do's

- Gebruik zeer milde reinigingsmiddelen zoals groene zeep
- Gebruik speciale sanitair reiniger voor metaal (afgestemd op het soort metaal van de handdoekwarmer)
- Een zachte tandenborstel kan gebruikt worden om lastig begaanbare hoekjes en randen te reinigen
- Droog na elke reiniging

Don'ts

- Zeer natte handdoeken over de handdoekwarmer laten drogen
- Reinigen met middel dat zout-, azijnzuur of een ander agressief zuur of chloor bevat
- Gebruiken van fosforhoudende (professionele) reinigingsmiddelen
- Verschillende schoonmaakmiddelen mengen
- Agressieve reinigingsmiddelen, schuurmiddelen, schuursponsjes en/of een microvezeldoek gebruiken
- Schoonmaakproducten laten intrekken
- Breng reinigingsmiddelen nooit direct op het te behandelen materiaal aan, maar eerst op een doek of spons